



FEDE
SURFACE





«Искусство включения света» это концепция дизайна, разработанная компанией **FEDE**, получила дальнейшее развитие в нашей новой гамме продукции **SURFACE**, специально предназначенной для уникальных архитектурных проектов.

FEDE предлагает уникальную гамму продукции для наружного монтажа из высококачественной латуни, которая идеально подходит для установки как во дворцах, так и старинных зданиях, дорогих ресторанах, роскошных частных домах и апартаментах. Стены и потолки при этом остаются нетронутыми, сохраняя первоначальный, изысканный декор.

Инновационная система **SURFACE** включает в себя новые модели накладных выключателей, розеток и светильников, а также различные аксессуары для наружного монтажа, такие как универсальная установочная и распределительная коробка, трубы для электропроводки из латуни, кабели в шелковой оплетке... Вся продукция изготавливается в едином стиле и представляет из себя законченное дизайнерское решение.

Мы приглашаем Вас в яркий мир красивых и удивительных вещей.

Для тех случаев когда Вам необходимо выполнить установку розеток, выключателей и светильников, сохраняя нетронутыми стены и потолки, **FEDE** предлагает Вам новую и полную гамму продукции для наружного монтажа со всеми необходимыми аксессуарами.

В нашем новом каталоге **SURFACE** представлены новые типы электроустановочных изделий и светильников, которые безусловно заинтересуют поклонников классического дизайна, ищущих новые и оригинальные решения для оформления интерьеров...

В первой части нашего нового каталога представлены электроустановочные изделия для наружного монтажа включающие коллекции: **Roma** и **San Sebastián**.

Вторая часть нашего нового каталога посвящена освещению, где представлены новые модели светильников для наружного монтажа: **San Sebastián, Vitoria, Bilbao** и **Chianti....**

Третья часть включает в себя различные установочные материалы для наружного монтажа: латунные трубы, провода в шелковой оплетке, а также все дополнительные аксессуары. Среди них: универсальная распределительная коробка, которую легко превратить, при замене внешней крышки, в светильник или подвес для люстры, а также другие аксессуары необходимые при выполнении монтажных работ.

В четвертой части нашего каталога Вы найдете широкий спектр модульных механизмов для установки в рамки серий: **Roma** и **San Sebastián**, включая полную гамму продукции необходимой для подключения домашних кинотеатров и мультимедийного оборудования.

Наконец, пятая часть каталога включает техническую информацию необходимую для выполнения проектных работ.

КОЛЛЕКЦИИ МЕХАНИЗМОВ ВЫКЛЮЧАТЕЛЕЙ 06

ROMA	06
SAN SEBASTIAN	12

КОЛЛЕКЦИИ СВЕТИЛЬНИКОВ 18

SAN SEBASTIAN	20
VITORIA	22
BILBAO	24
CHIANTI	26
ROMA SURFACE	28
АКСЕССУАРЫ ДЛЯ СВЕТИЛЬНИКОВ	32

НОВАЯ СИСТЕМА ДЛЯ ОТКРЫТОЙ ПРОВОДКИ SURFACE 34

АКСЕССУАРЫ ДЛЯ НАРУЖНОГО МОНТАЖА	36
РАСПРЕДЕЛИТЕЛЬНАЯ КОРОБКА	38
СВЕТИЛЬНИК ДЛЯ НАРУЖНОГО МОНТАЖА	40
ПОДВЕС ДЛЯ ЛЮСТР	42
АКСЕССУАРЫ	44
ТРУБЫ ИЗ ЛАТУНИ	46

ЭЛЕКТРИЧЕСКИЕ МЕХАНИЗМЫ 48

ТЕХНИЧЕСКАЯ ИНФОРМАЦИЯ 67

МОДЕЛИ НАКЛАДНЫХ
ВЫКЛЮЧАТЕЛЕЙ



ROMA



SAN SEBASTIAN

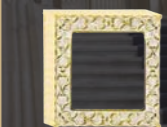

SAN SEBASTIAN



МОДЕЛИ НАКЛАДНЫХ
СВЕТИЛЬНИКОВ



VITORIA



BILBAO



CHIANTI



НОВАЯ СИСТЕМА ДЛЯ ОТКРЫТОЙ
ПРОВОДКИ SURFACE



РАСПРЕДЕЛИТЕЛЬНАЯ
КОРОБКА



СВЕТИЛЬНИК ДЛЯ
ОТКРЫТОГО МОНТАЖА



ПОДВЕС ДЛЯ ЛЮСТРЫ ДЛЯ
ОТКРЫТОГО МОНТАЖА



АКСЕССУАРЫ



ТРУБЫ ИЗ
ЛАТУНИ



КАБЕЛИ В
ШЕЛКОВОЙ ОПЛЕТКЕ





New
ROMA SURFACE

Восхищение, переходящее в восторг от стиля монументального РИМА, прекрасно показанном в великолепном фильме “**La Dolce Vita**”, великолепно передающем дух классической архитектуры, стал источником вдохновения для создания этой новой коллекции.

Мы можем передать испытываемые нами ощущения с помощью дизайна наших новых электрических выключателей и розеток в рамках коллекции **ROMA**.

Серия электроустановочных изделий для наружного монтажа, которая отлично сочетает атмосферу классического стиля с требованиями, предъявляемыми при оформлении современных интерьеров, позволяя прикоснуться к изысканному стилю, свойственному продукции **FEDE**.

Рамки из коллекции **ROMA** могут быть установлены на деревянной основе, которая прекрасно гармонирует с латунью, создавая красивый декоративный эффект. Кроме того, рамки можно установить непосредственно на стену или интегрировать ее в новую систему наружного монтажа **SURFACE FEDE**: подключение светильников и электроустановочных изделий с помощью электропроводки размещенной в латунных трубах. Продукция изготавливается из латуни с последующим нанесением высококачественного гальванопокрытия. При желании Вы можете также использовать в установке витой кабель в шелковой оплетке для достижения эффекта “ретро” - решение и модное и не теряющее актуальность одновременно.



New
ROMA SURFACE

ROMA SURFACE

BRIGHT PATINA



FD01501PB



FD01502PB



FD01503PB

BRIGHT GOLD



FD01501OB



FD01502OB



FD01503OB

GOLD WHITE PATINA



FD01501OP



FD01502OP



FD01503OP

OAK



FD01521OA



FD01522OA



FD01523OA

ANTIQUÉ SILVER



FD01501AB



FD01502AB



FD01503AB

RUSTIC COPPER



FD01501RC



FD01502RC



FD01503RC

WHITE DÉCAPÉ



FD01501BD



FD01502BD



FD01503BD

WENGE



FD01521WE



FD01522WE



FD01523WE

WOODEN BASES



В комплекте прилагаются кабельные вводы 3 цветов.



Соединитель для дополнительных суппортов.



Защитные шторки для суппорта прилагаются в комплекте.



Суппорт в комплекте.



New

SAN SEBASTIAN SURFACE

Изделия из нашей коллекции **SAN SEBASTIAN** превратилась в понятие “**must have**” для людей предпочитающих классические, эксклюзивные интерьеры, благодаря своему оригинальному и запоминающемуся дизайну, разработанному специалистами компании **FEDE**.

Коллекция **SAN SEBASTIAN** в настоящее время является лидером по использованию при оформлении классических интерьеров. Она предоставляет дизайнерам и архитекторам уникальную возможность включить в проект весь широкий спектр моделей, как светильников, так и розеток и выключателей, представляя из себя законченное, стилистически выдержанное решение.

Идя навстречу пожеланиям клиентов мы дополнили нашу коллекцию **SAN SEBASTIAN** новыми рамками, предназначенными для наружного монтажа, которые будут одинаково уместно смотреться, как в старинном особняке, являющемся памятником архитектуры, так и в загородном доме, построенного из натурального дерева.

Рамки для наружного монтажа **SAN SEBASTIAN** могут устанавливаться как непосредственно на поверхность стены, так и на специальную деревянную основу.



New
SAN SEBASTIAN SURFACE

BRIGHT PATINA



FD01521PB

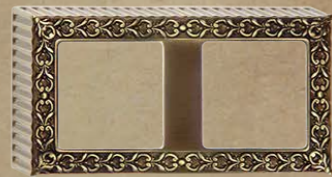

FD01522PB



FD01523PB

BRIGHT GOLD



FD01521OB



FD01522OB



FD01523OB

GOLD WHITE PATINA



FD01521OP



FD01522OP



FD01523OP

OAK



FD01521OA



FD01522OA



FD01523OA

ANTIQUÉ SILVER



FD01521AB



FD01522AB



FD01523AB

RUSTIC COPPER



FD01521RC



FD01522RC



FD01523RC

WHITE DÉCAPÉ



FD01521BD



FD01522BD



FD01523BD

WENGE



FD01521WE



FD01522WE



FD01523WE



В комплекте прилагаются кабельные вводы 3 цветов.



Соединитель для дополнительных суппортов.



Защитные шторки для суппорта прилагаются в комплекте.



Суппорт в комплекте.

СВЕТИЛЬНИКИ FEDE - ИСКУССТВО ОСВЕЩЕНИЯ



Новые коллекции светильников в классическом стиле для открытого монтажа, выделяющиеся своей утонченной элегантностью: **SAN SEBASTIAN, VITORIA, BILBAO, CHIANTI** и **ROMA**.

Каждая модель светильника уникальна благодаря ее изысканному дизайну и воплощенному в ней искусству наших мастеров по работе с латунию - металлу неподвластному течению времени. Все это позволяет в полной мере передать наш художественный замысел.



FD1017SCB



FD1017SOB



FD1017SOP



FD1017SPB



New
SAN SEBASTIAN SURFACE



FD1012SCB



FD1012SOB



FD1012SOP



FD1012SPB



New
VITORIA SURFACE



FD1013SCB



FD1013SOB



FD1013SOP



FD1013SPB



New
BILBAO SURFACE



FD1018SCB



FD1018SOB



FD1018SOP



FD1018SPB



New
CHIANTI SURFACE





FD15-LECB



FD15-LEOB



FD15-LEOP



FD15-LEPB



New
ROMA SURFACE

SAN SEBASTIAN

BRIGHT PATINA



FD1017SPB

BRIGHT GOLD



FD1017SOB

GOLD WHITE PATINA



FD1017SOP

BRIGHT CHROME



FD1017SCB



78 mm

Ø105 mm

VITORIA



FD1012SPB



FD1012SOB



FD1012SOP



FD1012SCB



70 mm

Ø135 mm

BILBAO



FD1013SPB



FD1013SOB



FD1013SOP



FD1013SCB



120 mm

Ø160 mm



75 mm

Ø145 mm



70 mm

Ø110 mm

BRIGHT CHROME



FD1018SCB

GOLD WHITE PATINA



FD1018SOP

BRIGHT GOLD



FD1018SOB

BRIGHT PATINA



FD1018SPB

CHIANTI



FD15-LECB



FD15-LEOB



FD15-LEPB



FD15-LEOP

ROMA SURFACE

АКСЕССУАРЫ ДЛЯ СВЕТИЛЬНИКОВ

ГАГОГЕНОВЫЕ ЛАМПЫ

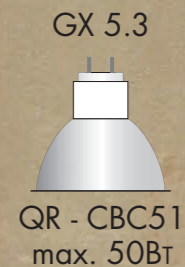

FDI - GU5350
12 В



FDI - GU1050
230 В

СВЕТОДИОДНЫЕ ЛАМПЫ

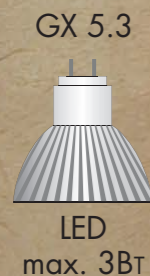

FDLED - GU533
12 В

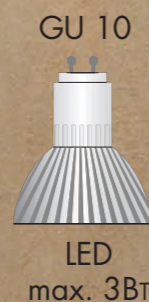

FDLED - GU103
230 В



FDLED - GU536
12 В



FDLED - GU106
230 В

ПРУЖИНА



FD - MB1

Зубчатая пружина для фиксации и удержания лампы в светильнике.

СТЕКЛО



FD1014

Запасное стекло для модели FD1013 (в комплекте с 3 винтами)

ПАТРОНЫ ДЛЯ ЛАМП

FD-LH01
12 В



FD-LH02GZ10
230 В

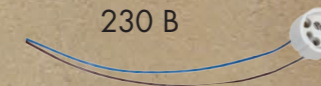

РАЗМЕРЫ И СХЕМЫ УСТАНОВКИ



ПАТРОНЫ ДЛЯ ЛАМП БЕЗ ФИКСАТОРА КАБЕЛЯ



New
SURFACE SYSTEM

АКСЕССУАРЫ И ТРУБЫ ИЗ ЛАТУНИ

GOLD WHITE PATINA BRIGHT GOLD ANTIQUE SILVER RUSTIC COPPER BRIGHT PATINA WHITE DÉCAPÉ



FD15-BAOP FD15-BAOB FD15-BAAB FD15-BARC FD15-BAPB FD15-BABD



FD15-LEOP FD15-LEOB FD15-LEAB FD15-LERC FD15-LEPB FD15-LEBD



FD15-COOP FD15-COOB FD15-COAB FD15-CORC FD15-COPB FD15-COBD



FD15-TCOB FD15-TCAB FD15-TCRC FD15-TCPB FD15-TCBD



FD15-THOB FD15-THAB FD15-THRC FD15-THPB FD15-THBD

GOLD WHITE PATINA BRIGHT GOLD ANTIQUE SILVER RUSTIC COPPER BRIGHT PATINA WHITE DÉCAPÉ



FD15-CEOP FD15-CEOB FD15-CEAB FD15-CERC FD15-CEPB FD15-CEBD



FD15-UEOP FD15-UEOB FD15-UEAB FD15-UERC FD15-UEPB FD15-UEBD



FD15-PCOP FD15-PCOB FD15-PCAB FD15-PCRC FD15-PCPB FD15-PCBD

Для труб Ø16мм



FD15-PH16OP FD15-PH16OB FD15-PH16AB FD15-PH16RC FD15-PH16PB FD15-PH16BD

Для труб Ø10мм



FD15-PH10OP FD15-PH10OB FD15-PH10AB FD15-PH10RC FD15-PH10PB FD15-PH10BD

* Для труб Ø10мм

УСТАНОВКА РАСПРЕДЕЛИТЕЛЬНОЙ КОРОБКИ

I. ОСНОВАНИЕ ИЗ ЛАТУНИ (БЕЗ
ДЕКОРАТИВНЫХ ЗАГЛУШЕК)



II. ВНУТРЕННЯЯ, ИЗОЛИРУЮЩАЯ
КОРОБКА ИЗ ПЛАСТИКА



III. КРЫШКА ИЗОЛИРУЮЩЕЙ
ПЛАСТИКОВОЙ КОРОБКИ



IV. ЛАТУННАЯ ДЕКОРАТИВНАЯ КРЫШКА



New
ROMA SURFACE

УСТАНОВКА СВЕТИЛЬНИКА НАРУЖНОГО МОНТАЖА



New

ROMA SURFACE

УСТАНОВКА ПОДВЕСА ДЛЯ ЛЮСТР НАРУЖНОГО МОНТАЖА

I. ВНУТРЕННЯЯ, ИЗОЛИРУЮЩАЯ
КОРОБКА ИЗ ПЛАСТИКА

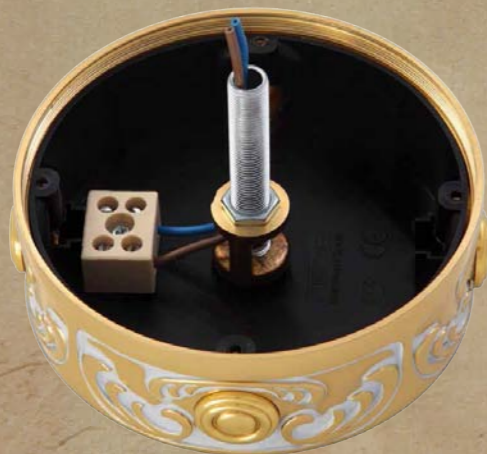

II. КРЫШКА ИЗОЛИРУЮЩЕЙ
ПЛАСТИКОВОЙ КОРОБКИ



III. ЛАТУННАЯ ДЕКОРАТИВНАЯ КРЫШКА С
ОТВЕРСТИЕМ ДЛЯ ВЫВОДА КАБЕЛЯ



IV. АКСЕССУАР ДЛЯ ПОДВЕСА
ЛЮСТР



New
ROMA SURFACE

ТРУБЫ ДЛЯ ЭЛЕКТРОПРОВОДКИ

«Универсальный элемент» также может быть использован для стыковки 2,3 и 4 труб.

Аксессуар «Универсальный элемент» используется как «Т» образный угол или плоский угол.

Крепежный элемент для труб диаметром 10мм и 16мм.

«Соединительный элемент» для стыковки труб диаметром 16мм. и труб 10мм. (с использованием адаптера).

«Угол 90 градусов» может быть использован при монтаже, как внешний, так и внутренний угол. Для труб диаметром 16мм. или труб диаметром 10 мм. (с использованием адаптера).

ТРУБЫ ДЛЯ ЭЛЕКТРОПРОВОДКИ

ТРУБЫ ИЗ ЛАТУНИ

Ø16mm



FD12416AS



FD012416PB



FD12416BD



FD12416RU



FD12416OB

Ø10mm



FD12410AS



FD12410PB



FD12410BD



FD12410RU



FD12410OB

*Трубы поставляются длиной 2м.

ПЛАСТИКОВЫЕ АДАПТЕРЫ ДЛЯ ПОДСОЕДИНЕНИЯ ТРУБ



FD10-CA10



FD16-CA16

КАБЕЛИ В ШЕЛКОВОЙ ОПЛЕТКЕ



FD10303



FD10304



FD10305



FD10313



FD10314



FD10315



FD10323



FD10324



FD10325



FD10183



FD10184



FD10185



FD10178



FD10179



FD10180

Телевизионный кабель.
Внешняя оплетка кабелей: шелк
Изоляция ПВХ / 75OM
Упаковка 25м

Телефонный кабель
Внешняя оплетка кабелей: шелк
Двойная изоляция ПВХ / 60В.
2x0,25мм² / Упаковка 25м

Электрический гибкий кабель
Внешняя оплетка кабелей: шелк
Изоляция ПВХ / 300В
2x1,0мм² / Упаковка 50м

Электрический гибкий кабель
Внешняя оплетка кабелей: шелк
Изоляция ПВХ / 300В.
3x2,5мм² / Упаковка 50м.

Электрический гибкий кабель
Внешняя оплетка кабелей: шелк
Изоляция ПВХ / 300В.
3x1,5мм² / Упаковка 50м.

РАСПРЕДЕЛИТЕЛЬНЫЕ КОРОБКИ ИЗ ФАРФОРА

Основание подвеса для
светильников

Ø105mm



FD40446

Распределительная
коробка для кабелей

Ø85mm



FD40447

Ø110mm



FD40448

ИЗОЛЯТОРЫ

Ø16mm



FD40401

Ø18mm



FD40402

Ø22mm



FD40403

МОДУЛЬНЫЕ ЭЛЕКТРИЧЕСКИЕ МЕХАНИЗМЫ



В компании FEDE мы проводим политику постоянного внедрения инновационных решений и новых технологий для различных типов механизмов в нашей гамме. Мы предлагаем широкий выбор электрических механизмов включающих последние инновации. Механизмы FEDE ориентированы на создание максимального комфорта в Вашем доме.

ЛАТУННЫЕ КЛАВИШИ

WHITE DÉCAPÉ MATT PATINA BRIGHT PATINA REAL GOLD BRIGHT GOLD RUSTIC COPPER GRAPHITE NICKEL SATIN BRIGHT CHROME

Широкие клавиши (подходят для всех механизмов одноклавишных выключателей)



Широкие клавиши с рассеивателем для LED подсветки (подходят для всех механизмов одноклавишных выключателей)



Узкие клавиши (подходят для всех механизмов двухклавишных выключателей)



Узкие клавиши с рассеивателем для LED подсветки (подходят для всех механизмов двухклавишных выключателей)



Клавиши с металлическими накладками – новая линия продукции от компании FEDE. Накладки производятся из листовой латуни с высококачественным гальванопокрытием.

Вы можете использовать как стандартные клавиши, так и клавиши для выключателей со светодиодной подсветкой. Наслаждайтесь каждым прикосновением к прохладной металлической поверхности. Доверьтесь своим чувствам!

ЛАТУННЫЕ КЛАВИШИ

ЛАТУННЫЕ НАКЛАДКИ ДЛЯ РОЗЕТОК



ЛАТУННЫЕ НАКЛАДКИ ДЛЯ РОЗЕТОК

Механизмы электрических розеток с металлическими накладками – новая линия продукции от компании FEDE. Накладки производятся из листовой латуни с высококачественным гальванопокрытием. Новые латунные накладки позволяют придать электрическим розеткам утонченный и эстетически завершенный вид.

НОВЫЕ МУЛЬТИМЕДИЙНЫЕ РОЗЕТКИ

MULTIMEDIA

WHITE DÉCAPÉ	MATT PATINA	BRIGHT PATINA	REAL GOLD	BRIGHT GOLD	RUSTIC COPPER	GRAPHITE	NICKEL SATIN	BRIGHT CHROME
FD04318BD-A (Beige) FD04318BD-M (Black)	FD04318PW-A (Beige) FD04318PW-M (Black)	FD04318PB-A (Beige) FD04318PB-M (Black)	FD04318OR-A (Beige) FD04318OR-M (Black)	FD04318OB-A (Beige) FD04318OB-M (Black)	FD04318RU-A (Beige) FD04318RU-M (Black)	FD04318GR-A (Beige) FD04318GR-M (Black)	FD04318NS-A (Beige) FD04318NS-M (Black)	FD04318CB-A (Beige) FD04318CB-M (Black)

FD04317BD-A (Beige) FD04317BD-M (Black)	FD04317PW-A (Beige) FD04317PW-M (Black)	FD04317PB-A (Beige) FD04317PB-M (Black)	FD04317OR-A (Beige) FD04317OR-M (Black)	FD04317OB-A (Beige) FD04317OB-M (Black)	FD04317RU-A (Beige) FD04317RU-M (Black)	FD04317GR-A (Beige) FD04317GR-M (Black)	FD04317NS-A (Beige) FD04317NS-M (Black)	FD04317CB-A (Beige) FD04317CB-M (Black)

TV/ SAT

FD04315BD-A (Beige) FD04315BD-M (Black)	FD04315PW-A (Beige) FD04315PW-M (Black)	FD04315PB-A (Beige) FD04315PB-M (Black)	FD04315OR-A (Beige) FD04315OR-M (Black)	FD04315OB-A (Beige) FD04315OB-M (Black)	FD04315RU-A (Beige) FD04315RU-M (Black)	FD04315GR-A (Beige) FD04315GR-M (Black)	FD04315NS-A (Beige) FD04315NS-M (Black)	FD04315CB-A (Beige) FD04315CB-M (Black)

FD04316BD-A (Beige) FD04316BD-M (Black)	FD04316PW-A (Beige) FD04316PW-M (Black)	FD04316PB-A (Beige) FD04316PB-M (Black)	FD04316OR-A (Beige) FD04316OR-M (Black)	FD04316OB-A (Beige) FD04316OB-M (Black)	FD04316RU-A (Beige) FD04316RU-M (Black)	FD04316GR-A (Beige) FD04316GR-M (Black)	FD04316NS-A (Beige) FD04316NS-M (Black)	FD04316CB-A (Beige) FD04316CB-M (Black)

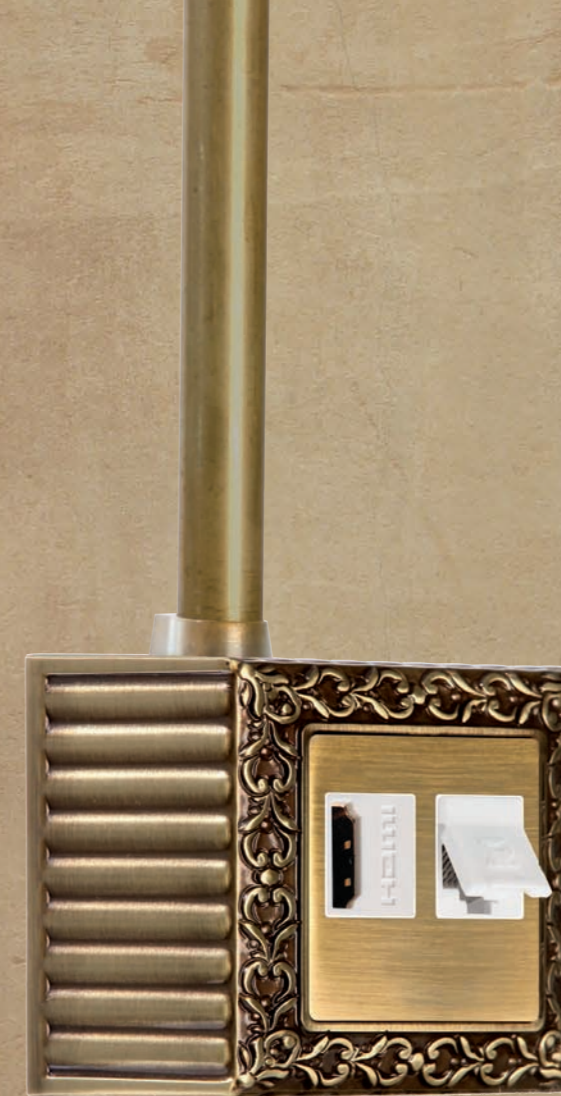

Наши новые мультимедийные розетки включают в себя HDMI и USB разъемы для подключения различных периферийных устройств. Механизмы мультимедийных розеток с металлическими накладками так же производятся из листовой латуни с высококачественным гальванопокрытием. Наслаждайтесь эстетикой металлической поверхности.

ЛАТУННЫЕ НАКЛАДКИ

МЕХАНИЗМЫ ВЫКЛЮЧАТЕЛЕЙ

ОДНОПОЛЮСНЫЕ ВЫКЛЮЧАТЕЛИ



Выключатель SP
Переключатель SP
с 2-х мест.
Переключатель
с 3-х мест.
10 А 250 В~
FD16505
FD16506
FD16507

Выключатель
Переключатель
с 2-х мест.
16 А 250 В~
Упаковка: 20 шт.
FD16557
FD16559



ДВУПОЛЮСНЫЕ ВЫКЛЮЧАТЕЛИ

Двухполюсный DP
выключатель FD16508
10 А 250 В~
Упаковка: 20 шт.
Двухполюсный DP
выключатель FD16558
16 А 250 В~
Упаковка: 20 шт.
Некоторые механизмы могут
быть использованы для DP
клавиш с подсветкой или
контролирующих DP клавиш.

СИГНАЛЬНЫЕ ЛАМПЫ



FD16039-1
Сигнальная лампа для
выключателей
(SP, DP и контрольного)
и кнопок с сигнальными лампами
Черная
Упаковка: 20 шт.



FD16039-2
Сигнальная лампа для
переключателей
с 2-х и 3-х мест. (SP, DP и
контрольного)
и кнопок с сигнальными лампами
Красная
Упаковка: 20 шт.



FD21139-1
Синяя сигнальная лампа
для DP выключателей
и контрольных
механизмов
230 В~ 1mA
Упаковка: 20 шт.



FD21139-2
Белая сигнальная лампа
для переключателей с
2-х и 3-х мест. SP
230 В~ 1mA
Упаковка: 20 шт.

УЗКИЕ МОДУЛИ

БЕЛЫЙ БЕЖЕВЫЙ ЧЕРНЫЙ



с рассеивателем
FD16705-L FD16705-AL FD16705-ML
Упаковка: 20 шт.



без рассеивателя
FD16705 FD16705-A FD16705-M
Упаковка: 20 шт.

Примечание:
Для заказа новых клавиш с металлическим
покрытием смотрите информацию на стр. 50.

ШИРОКИЕ МОДУЛИ

БЕЛЫЙ БЕЖЕВЫЙ ЧЕРНЫЙ



FD17705-L FD17705-AL FD17705-ML
Упаковка: 20 шт.



FD17705 FD17705-A FD17705-M
Упаковка: 20 шт.



с рассеивателем
FD16708-L FD16708-AL FD16708-ML
Упаковка: 20 шт.



без рассеивателя
FD16708 FD16708-A FD16708-M
Упаковка: 20 шт.

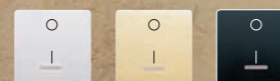

FD17708-L FD17708-AL FD17708-ML
Упаковка: 20 шт.

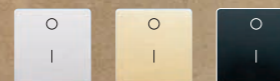

FD17708 FD17708-A FD17708-M
Упаковка: 20 шт.

КОМПЕНСАТОР

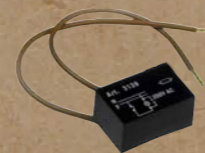

FD3139
Компенсатор для
использования с сигнальными
лампами при индуктивных типах
нагрузки.

Упаковка: 1 шт.

МЕХАНИЗМЫ КНОПОК



Кнопка
10 А 250 В~
Упаковка: 20 шт.
FD16516

Если Вы желаете заказать клавиши
с приведенными ниже графическими
символами, пожалуйста добавьте
соответствующее символу слово
после кода клавиши. Пример: Узкая
клавиша с диффузором бежевая с
символом «официант»: FD16716-AL
Официант.
Door/Дверь WC Toilet/Туалет
Waiter/Официант Nurse/Горничная
Waitress/Официантка Bellboy/Портье



Кнопка-выключатель
с задержкой времени
выключения 3 мин FD16599
10 А 250 В~
Упаковка: 1 шт.

ЭЛЕКТРИЧЕСКИЕ РОЗЕТКИ



Розетка "2к + 3"
16 А 250 В
Упаковка: 10 шт
FD16523

РОЗЕТКА С ЗАЩИТНОЙ КРЫШКОЙ IP44

УЗКИЕ МОДУЛИ

БЕЛЫЙ БЕЖЕВЫЙ ЧЕРНЫЙ

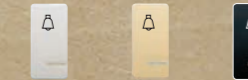

с рассеивателем
Звонок FD16716-L FD16716-AL FD16716-ML
Свет FD16717-L FD16717-AL FD16717-ML
Упаковка: 20 шт.



Клавиши
с этикеткой



без рассеивателя
Timbre FD16716 FD16716-A FD16716-M
Luz FD16717 FD16717-A FD16717-M
Упаковка: 20 шт.

ШИРОКИЕ МОДУЛИ

БЕЛЫЙ БЕЖЕВЫЙ ЧЕРНЫЙ



FD17716-L FD17716-AL FD17716-ML
FD17717-L FD17717-AL FD17717-ML
Упаковка: 20 шт.

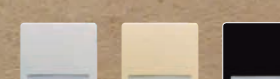

FD17714 FD17714-A FD17714-M
FD17714 FD17714-A FD17714-M
Упаковка: 20 шт.

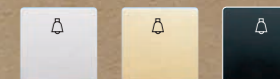

FD17716 FD17716-A FD17716-M
FD17717 FD17717-A FD17717-M
Упаковка: 20 шт.

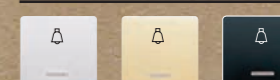

с рассеивателем
FD17717-L FD17717-AL FD17717-ML
Упаковка: 20 шт.

ШИРОКИЕ МОДУЛИ

БЕЛЫЙ БЕЖЕВЫЙ ЧЕРНЫЙ



FD16723 FD16723-A FD16723-M
Упаковка: 20 шт.



FD16731 FD16731-A FD16731-M
Упаковка: 20 шт.



FD16723-RU
Для выделения специальных сетей
Упаковка: 10 шт.

С защитными шторками от детей.

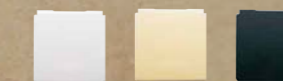

FD16901 FD16901-A FD16901-M

МЕХАНИЗМЫ ПОВОРОТНЫХ ВЫКЛЮЧАТЕЛЕЙ

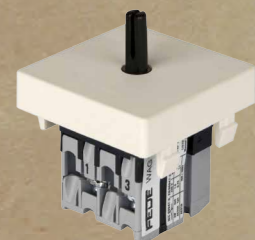

Поворотный выключатель
10 А 250 В~
Упаковка: 1 шт

	БЕЛЫЙ	БЕЖЕВЫЙ	ЧЕРНЫЙ	ЛАТУННЫЕ НАКЛАДКИ	
				BRIGHT GOLD	BRIGHT PATINA
Без подсветки	FD03110	FD03110-A	FD03110-M	FD03110-OB	FD03110-PB
С подсветкой*	FD03111	FD03111-A	FD03111-M	FD03111-OB	FD03111-PB

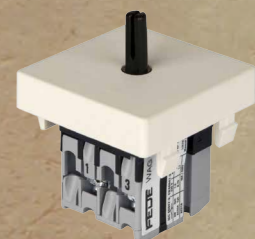

Поворотный переключатель
с 2-х мест.
Упаковка: 1 шт

	БЕЛЫЙ	БЕЖЕВЫЙ	ЧЕРНЫЙ	ЛАТУННЫЕ НАКЛАДКИ	
				BRIGHT GOLD	BRIGHT PATINA
Без подсветки	FD03120	FD03120-A	FD03120-M	FD03120-OB	FD03120-PB
С подсветкой*	FD03121	FD03121-A	FD03121-M	FD03121-OB	FD03121-PB



СВЕТОДИОДНЫЕ ЛАМПЫ ПОДСВЕТКИ

Светодиодные лампы для поворотных выключателей
Белый FD188LED220-1
Синий FD188LED220-2
Желтый FD188LED220-3
Упаковка 25 шт.

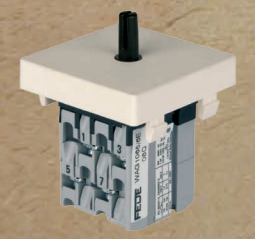

Поворотный выключатель
с 3-х мест
10 А 250 В~
Упаковка 1 шт.

	БЕЛЫЙ	БЕЖЕВЫЙ	ЧЕРНЫЙ	ЛАТУННЫЕ НАКЛАДКИ	
				BRIGHT GOLD	BRIGHT PATINA
Без подсветки	FD03130	FD03130-A	FD03130-M	FD03130-OB	FD03130-PB
С подсветкой*	FD03131	FD03131-A	FD03131-M	FD03131-OB	FD03131-PB

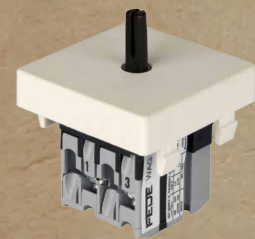

Сдвоенный поворотный SP выключатель
10 А 250 В~
Упаковка: 1 шт

	БЕЛЫЙ	БЕЖЕВЫЙ	ЧЕРНЫЙ	ЛАТУННЫЕ НАКЛАДКИ	
				BRIGHT GOLD	BRIGHT PATINA
Без подсветки	FD03140	FD03140-A	FD03140-M	FD03140-OB	FD03140-PB
Без подсветки	FD03150	FD03150-A	FD03150-M	FD03150-OB	FD03150-PB

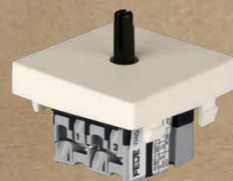

Поворотный выключатель
25 А 250 В~
Упаковка: 1 шт.

РОЗЕТКИ ДЛЯ TV/SAT

Мы предлагаем полную гамму высококачественных профессиональных механизмов ТВ розеток:

- СЕРИЯ miniCOMPACT
- СЕРИЯ COMPACT
- СЕРИЯ ecoCOMPACT

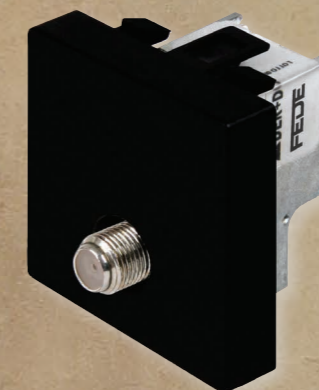

Компактные размеры механизмов обеспечивают удобное подключение кабелей и их последующую установку в монтажную коробку.

МОНТАЖНЫЕ ПЛАТЫ TV/SAT

Монтажная плата для механизмов с одним коннектором

Монтажная плата для механизмов с двумя коннекторами

Примечание:
Для заказа новых накладок с металлическим покрытием для розеток TV/SAT смотрите информацию на стр. 54.

ШИРОКИЕ МОДУЛИ

БЕЛЫЙ	БЕЖЕВЫЙ	ЧЕРНЫЙ
FD0321	FD0321-A	FD0321-M
Упаковка: 12 шт.		
FD0322	FD0322-A	FD0322-M
Упаковка: 12 шт.		

РОЗЕТКИ СЕРИИ miniCOMPACT

- Новый компактный корпус с вводом кабелей с одной стороны
- Минимальное занимаемое пространство (глубина 23 мм)
- Высокий фактор экранирования >90dB
- Ультрширокий диапазон от 4 до 2350 МГц.
- Высокие показатели линейности и обратного затухания
- Контакты с серебрянным покрытием
- Для аналогового и цифрового сигнала TV/SAT
- Устанавливаются в монтажные платы TV/SAT



Розетка miniCOMPACT с F-коннектором
Упаковка: 20 шт.



Розетка miniCOMPACT с DIECAST IEC MALE коннектором

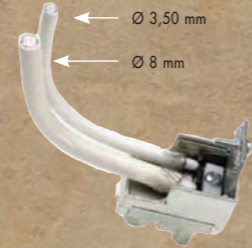

КРЫШКА С ВИНТОВЫМ КРЕПЛЕНИЕМ ОБЕСПЕЧИВАЕТ НАДЕЖНУЮ МЕХАНИЧЕСКУЮ ФИКСАЦИЮ КАБЕЛЕЙ И ЭЛЕКТРИЧЕСКИЙ КОНТАКТ И ПОЗВОЛЯЕТ ИСПОЛЬЗОВАТЬ КАБЕЛИ С РАЗЛИЧНЫМ ДИАМЕТРОМ



Розетка miniCOMPACT DIPLEXED с DIECAST IEC MALE коннектором
Упаковка 20 шт.

ПРИМЕЧАНИЕ:
Более подробная информация на следующей странице.

ecoCOMPACT (FD090F) суппорт – монтажная плата из алюминиевого сплава обладающая высокой экранирующей способностью. Позволяет монтировать один или два коннектора FD091F или FD092F в зависимости от Вашей потребности.

Этот комплект устанавливается в монтажные платы. Несмотря на то, что ecoCOMPACT является наиболее экономичным решением он имеет очень широкий рабочий диапазон от 4 до 235 мГц и совместимость с аналоговым и цифровым ТВ/SAT сигналом.

TOMAS TV/SAT SERIE ecoCOMPACT



ecoCOMPACT
алюминевая
монтажная плата FD090F



F-F коннектор FD091F



F-IEC MALE коннектор FD092F

ТЕХНИЧЕСКИЕ ДАННЫЕ РОЗЕТОК TV/SAT

КОД	ДОП. ПОТЕРИ (dB)	Ret. Ch		
		5 MHz	TV 860MHz	SAT 2150MHz
FD001F FD001F/DC FD002F	Tap	1	1,5	2
FD506F/3	Through Tap Reverse	3,5 4 20	3,5 4 20	4,5 4,5 20
FD003F/06 FD004F/06 FD006F/06	Through Tap Reverse	2 7 22	2 6,5 18	3,5 7,5 15
FD003F/10 FD004F/10 FD006F/10	Through Tap Reverse	2,5 10 30	2,5 10 28	4 11 18
FD003F/14 FD004F/14 FD006F/14	Through Tap Reverse	1 14,5 35	2 14 25	3,5 14,5 18
FD003F/18 FD004F/18 FD006F/18	Through Tap Reverse	1,5 20 40	1,5 18 35	3,5 18 20
FD003F/22 FD004F/22 FD006F/22	Through Tap Reverse	1 20 38	1,5 22 36	2,5 21 33
FD220F/3 FD270F/3 FD280F/3	Through Tap TV Tap SAT Reverse	3,5 4 40	4,5 5,5 25	5,5 30 7
FD220F/6 FD270F/6 FD280F/6	Through Tap TV Tap SAT Reverse	2,5 6 25	3 7 25	3,5 40 8
FD220F/10 FD270F/10 FD280F/10	Through Tap TV Tap SAT Reverse	2,5 9 30	2,5 10,5 35	4 35 10,5
FD220F/14 FD270F/14 FD280F/14	Through Tap TV Tap SAT Reverse	1 14 27	2 14,5 35	3,5 36 14
FD220F/18 FD270F/18 FD280F/18	Through Tap TV Tap SAT Reverse	1,5 17 40	1,5 18,5 35	3,5 34 17
FD220F/22 FD270F/22 FD280F/22	Through Tap TV Tap SAT Reverse	1 22 27	1,5 20 40	2,5 40 20
FD009F	Through Tap TV Tap SAT	3 3 15	4 5 25	24 35 2,5
FD010F FD012F	Tap TV Tap SAT	1 35	3,5 25	30 2,5

PTV /SAT-DMX/



Tap SAT A/F потери на выходе и возвратные



Tap TV A/F потери на выходе и возвратныеQ

РОЗЕТКИ СЕРИИ miniCOMPACT

КОД	СХЕМА	ОПИСАНИЕ
FD001F PTV/SAT/IEC		Оконечная с IEC male коннектором
FD001F/DC PTV/SAT/IEC/DC		Оконечная + DC с IEC male коннектором
FD002F PTV/SAT/F/DC		Оконечная + DC с F коннектором
FD003F/... PTV/SAT-P/F/DC/... 6-10-14-18-22		Проходная + DC (диод между OUT-IN) и Tap + DC с диодом и F коннектором
FD004F/.. PTV/SAT-P/F/ 6-10-14-18-22		Проходная + DC между IN и Tap с F коннектором
FD506F/... PTV/SAT-P/IEC/... 3-6-10-14-18-22		Проходная + DC между IN и OUT с изолированным IEC male коннектором
FD011F PTV/SAT-DMX/U3		Оконечная с отдельным ТВ входом и SAT+DC входом

РОЗЕТКИ СЕРИИ COMPACT

КОД	СХЕМА	ОПИСАНИЕ
FD009F PTV/SAT-DMX/P/M		Проходная TV с дуплексной передачей SAT+DC/TV
FD012F PTV/SAT+M/CC		Дуплексная SAT+DC (с "F") и TV (clamp out)
FD100F/.. PTV/SAT-DMX/P/D... 6-10-14-18-22		Проходная + DC (диод между ВЫХОДОМ и ВХОДОМ), с дуплексной передачей SAT+DC (с диодом между ответвителем и ВХОДОМ TV)



Розетка COMPACT DIPLEXED C F и IEC MALE коннекторами

КОД	СХЕМА	ОПИСАНИЕ
FD220F/.. M-DMX/P/IS/... 3-6-10-14-18-22		Проходная + DC между IN и OUT с изолированным двойным SAT/TV
FD270F/.. M-DMX/P/DC/... 3-6-10-14-18-22		Проходная + DC между IN и OUT с двойным SAT+DC/TV
FD280F/.. M-DMX/P/... 3-6-10-14-18-22		Проходная с двойным SAT+DC/TV
FD290F/.. M-DMX/P/D/... 3-6-10-14-18-22		Проходная + DC с диодом между IN и OUT и с двойным SAT+DC/TV
FD010F PTV/SAT-DMX/T		Оконечная с двойным SAT+DC/TV
FD013F PTV/SAT-DMX/T/IS		Оконечная с изолированным двойным SAT/TV

УНИВЕРСАЛЬНЫЕ МОНТАЖНЫЕ ПЛАТЫ

Одиночная монтажная плата
Упаковка: 10 шт.

Двойная монтажная плата
Упаковка: 10 шт.

БЕЛЫЙ БЕЖЕВЫЙ ЧЕРНЫЙ



FD17896 FD17896-A FD17896-M



FD17897 FD17897-A FD17897-M

Примечание:
Для заказа новых накладок для TV/SAT розеток смотрите информацию на стр. 54.

НОВЫЕ РАЗЪЕМЫ RJ-45 ДЛЯ ИНФОРМАЦИОННЫХ СЕТЕЙ КАТЕГОРИЙ 5E И 6E



МЕХАНИЗМЫ ПЕРЕКЛЮЧАТЕЛЕЙ ДЛЯ ЖАЛЮЗИ

УЗКИЕ МОДУЛИ



Двойная кнопка для жалюзи
с электрической
блокировкой FD17665
10 A 250 В~
Упаковка: 10 шт.

Выключатель для жалюзи
с электромеханической
блокировкой. FD17669
10 A 250 В~
Упаковка: 10 шт.

БЕЛЫЙ БЕЖЕВЫЙ ЧЕРНЫЙ



FD17769 FD17769-A FD17769-M
Упаковка: 10 шт.

Эти механизмы обеспечивают повышенную
безопасность, благодаря тому, что обе-
спечивают невозможность одновременной
подачи сигналов «Вверх» и «Вниз».

МЕХАНИЗМ ВЫКЛЮЧАТЕЛЯ С КЛЮЧОМ



Выключатель
с ключом FD17566
Упаковка: 1 шт.

ШИРОКИЕ МОДУЛИ

БЕЛЫЙ БЕЖЕВЫЙ ЧЕРНЫЙ



FD17763 FD17763-A FD17763-M
Упаковка: 10 шт.

Сила тока: 5A (cos. 0,7+1). Напряжение
250В. Контакты: один нормально открытый,
один закрытый. Контакты с покрытием
из серебра. Защита IP40. Соответствует
стандартам: SEV-VDE-DEMKO-NEMKO.
Поставляется в комплекте с двумя
ключами.

ВЫВОД ДЛЯ КАБЕЛЯ



С фиксатором для кабелей
Ø8mm.

БЕЛЫЙ БЕЖЕВЫЙ ЧЕРНЫЙ



FD18034 FD18034-A FD18034-M
Упаковка: 20 шт.



ТЕРМОСТАТ ДЛЯ ОТКРЫТОГО МОНТАЖА



Универсальный термостат
для открытого монтажа
2 батареи типа AA, 1,5 В
Может работать в следующих
режимах:
Контроль температуры воздуха,
контроль температуры теплого пола
и комбинированном
Регулируемый диапазон
температуры: 5-35°C
Кабель с датчиком температуры пола
длиной 4 метра в комплекте
Упаковка: 1 шт.

БЕЛЫЙ ЧЕРНЫЙ ЗОЛОТО ХРОМ



FD18002 FD18003 FD18-COVG FD18-COVC

Крышка декоративная
для термостата

Упаковка: 1 шт.

ТЕХНИЧЕСКИЕ ДААННЫЕ И ИНСТРУКЦИИ

ИНСТРУКЦИЯ ПО МОНТАЖУ МЕХАНИЗМОВ В ОДИНОЧНУЮ РАМКУ.

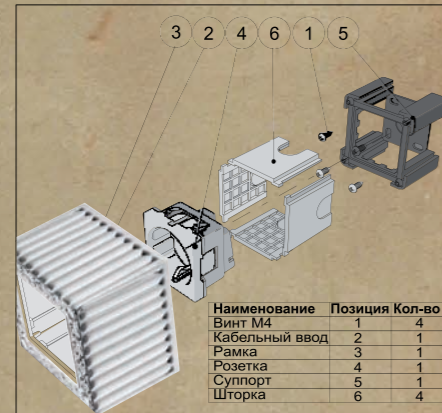

Наименование	Позиция	Кол-во
Винт М4	1	4
Кабельный ввод	2	1
Рамка	3	1
Розетка	4	1
Суппорт	5	1
Шторка	6	4

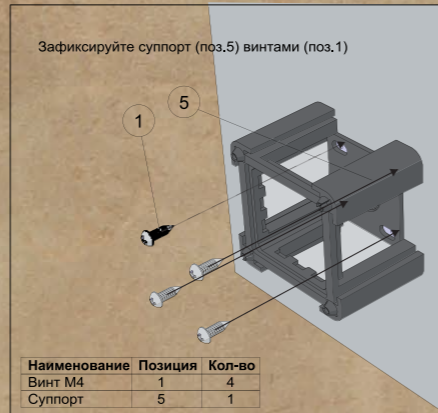

Наименование	Позиция	Кол-во
Винт М4	1	4
Суппорт	5	1

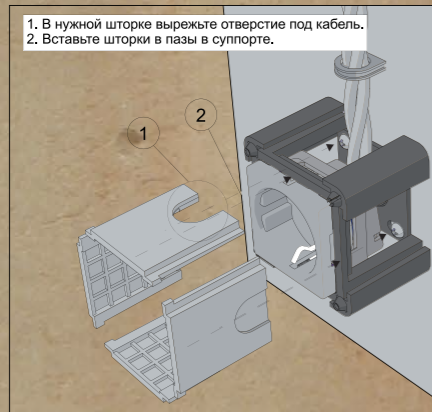
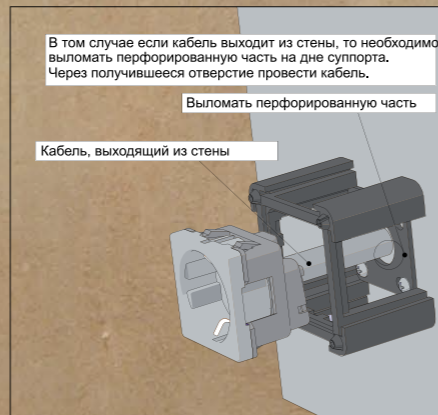
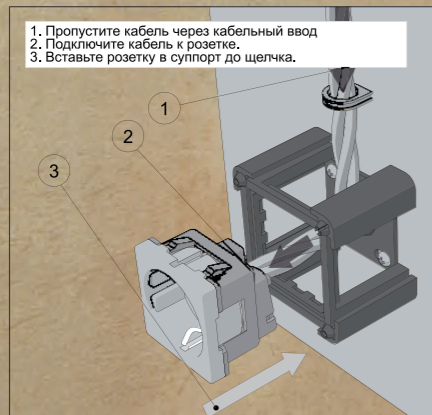

ИНСТРУКЦИЯ ПО МОНТАЖУ МЕХАНИЗМОВ В ДВОЙНУЮ РАМКУ.

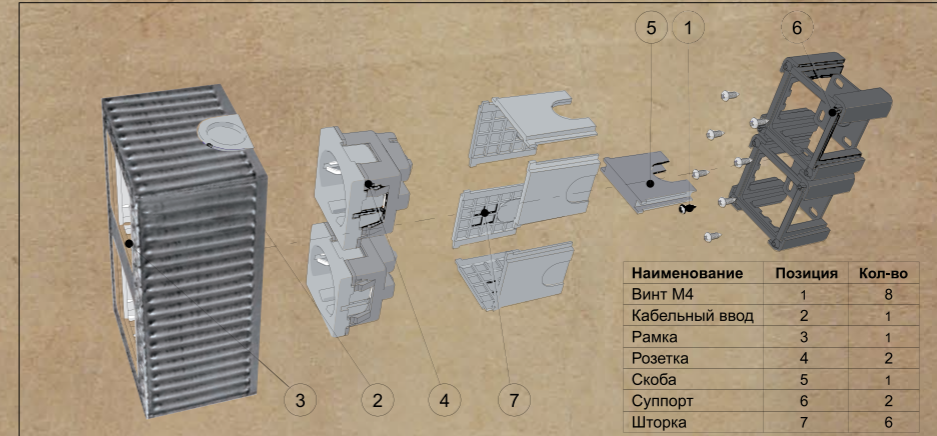

Наименование	Позиция	Кол-во
Винт М4	1	8
Кабельный ввод	2	1
Рамка	3	1
Розетка	4	2
Скоба	5	1
Суппорт	6	2
Шторка	7	6

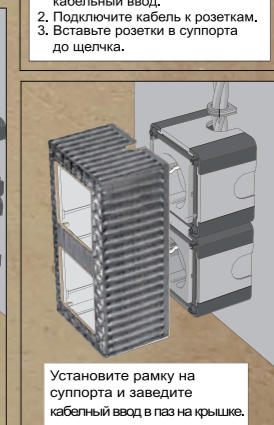
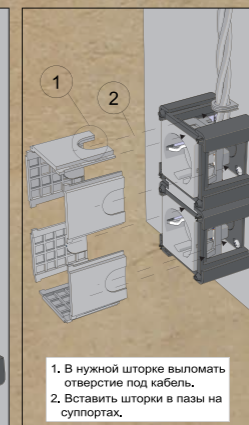
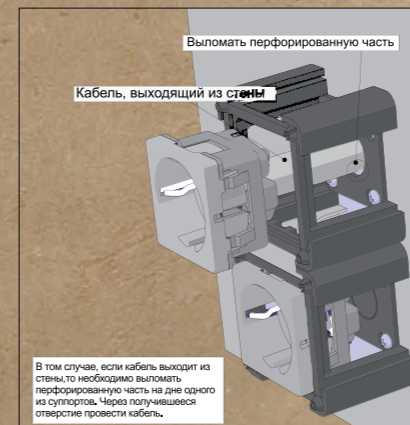
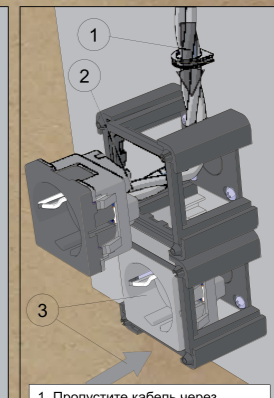
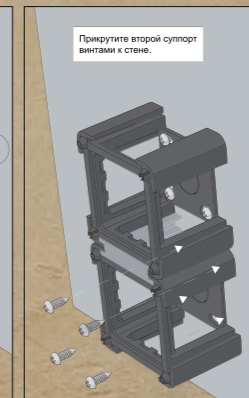
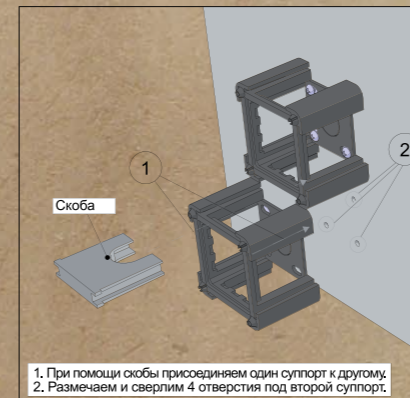

ИНСТРУКЦИЯ ПО МОНТАЖУ МЕХАНИЗМОВ В ТРОЙНУЮ РАМКУ.



Схема подключения труб диаметром 10мм. к универсальному аксессуару «Угол 90 градусов»



Схема подсоединения труб диаметром 16мм. к универсальному аксессуару «Угол 90 градусов»

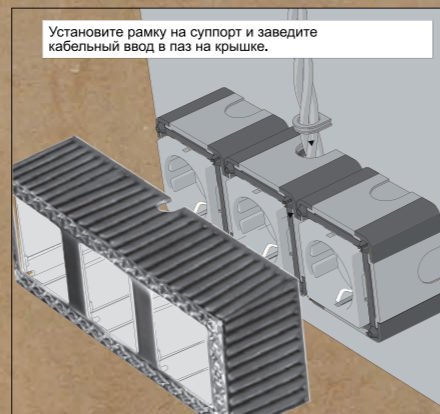
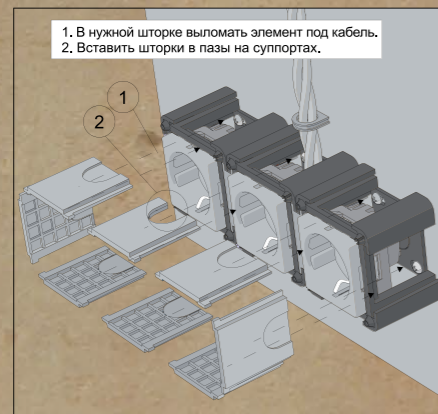
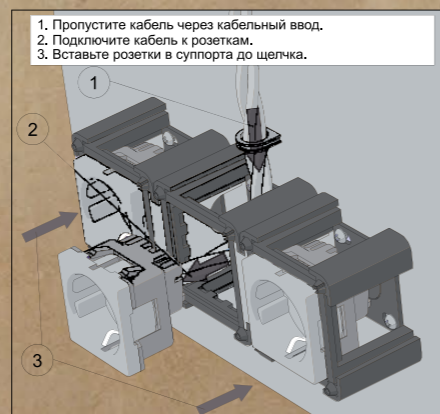
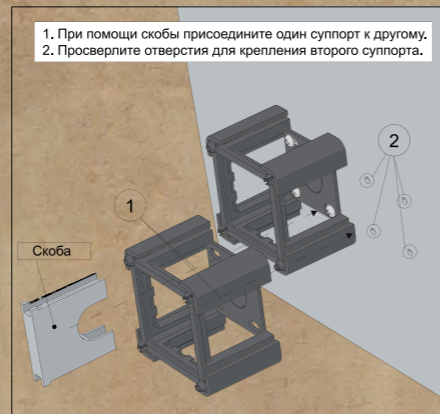
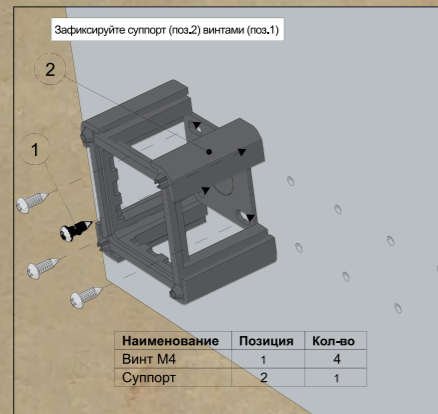

Схема монтажа подвеса люстр для наружного монтажа.

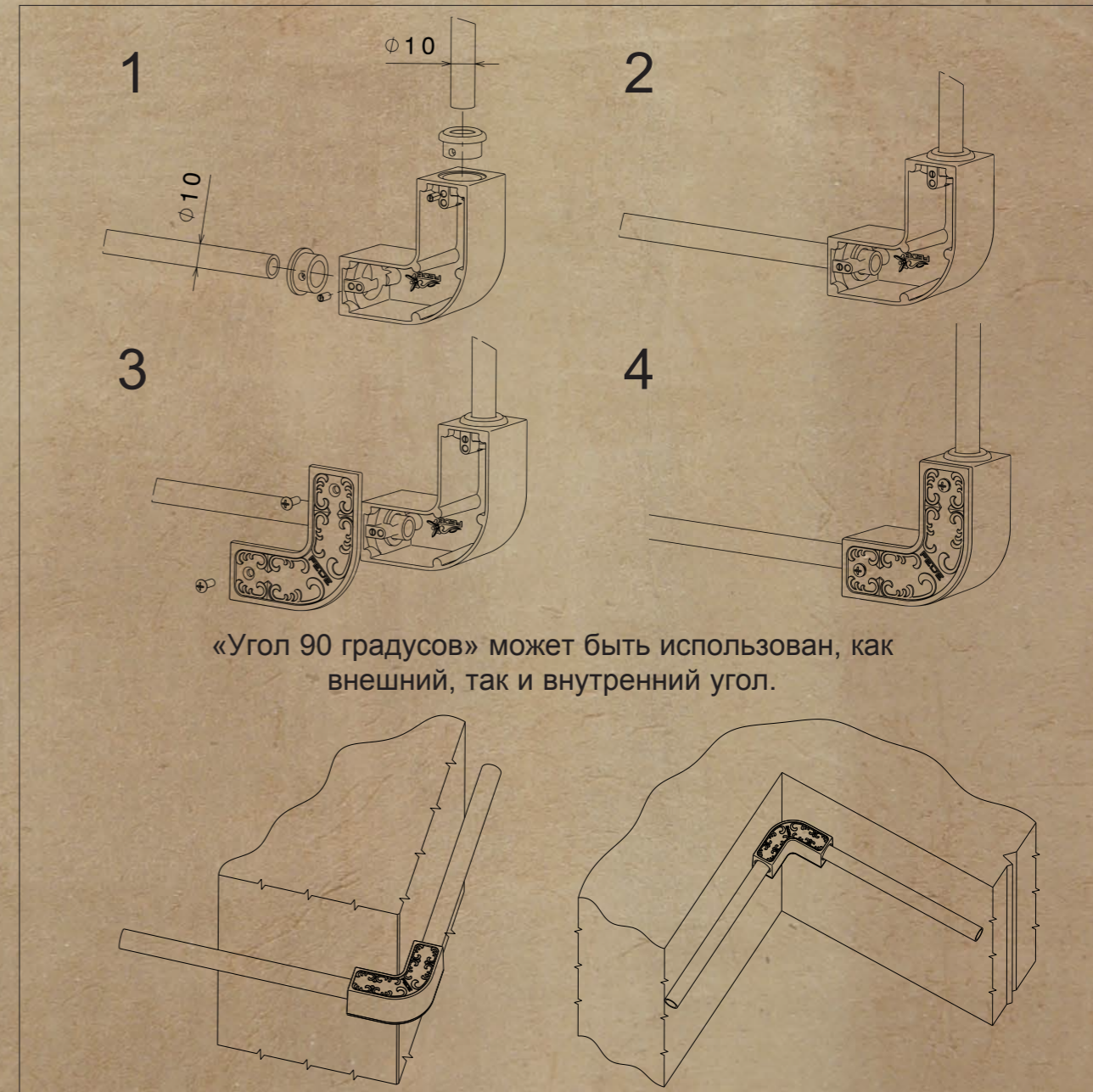

Схема монтажа распределительной коробки и подсоединение труб диаметром 10мм и 16мм.

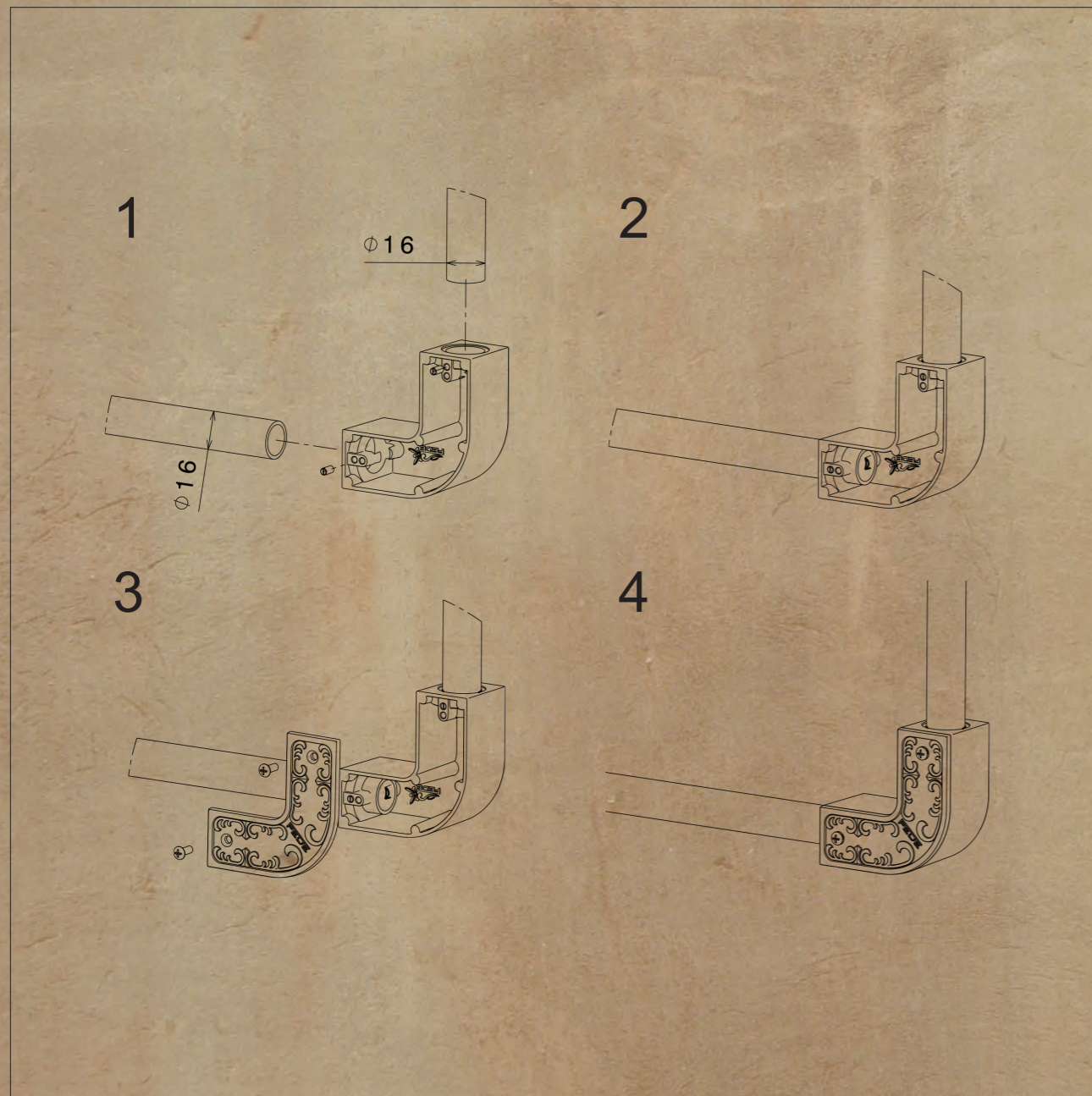

Схема монтажа наружного светильника. В светильник могут устанавливаться, как галогеновые, так и светодиодные лампы.

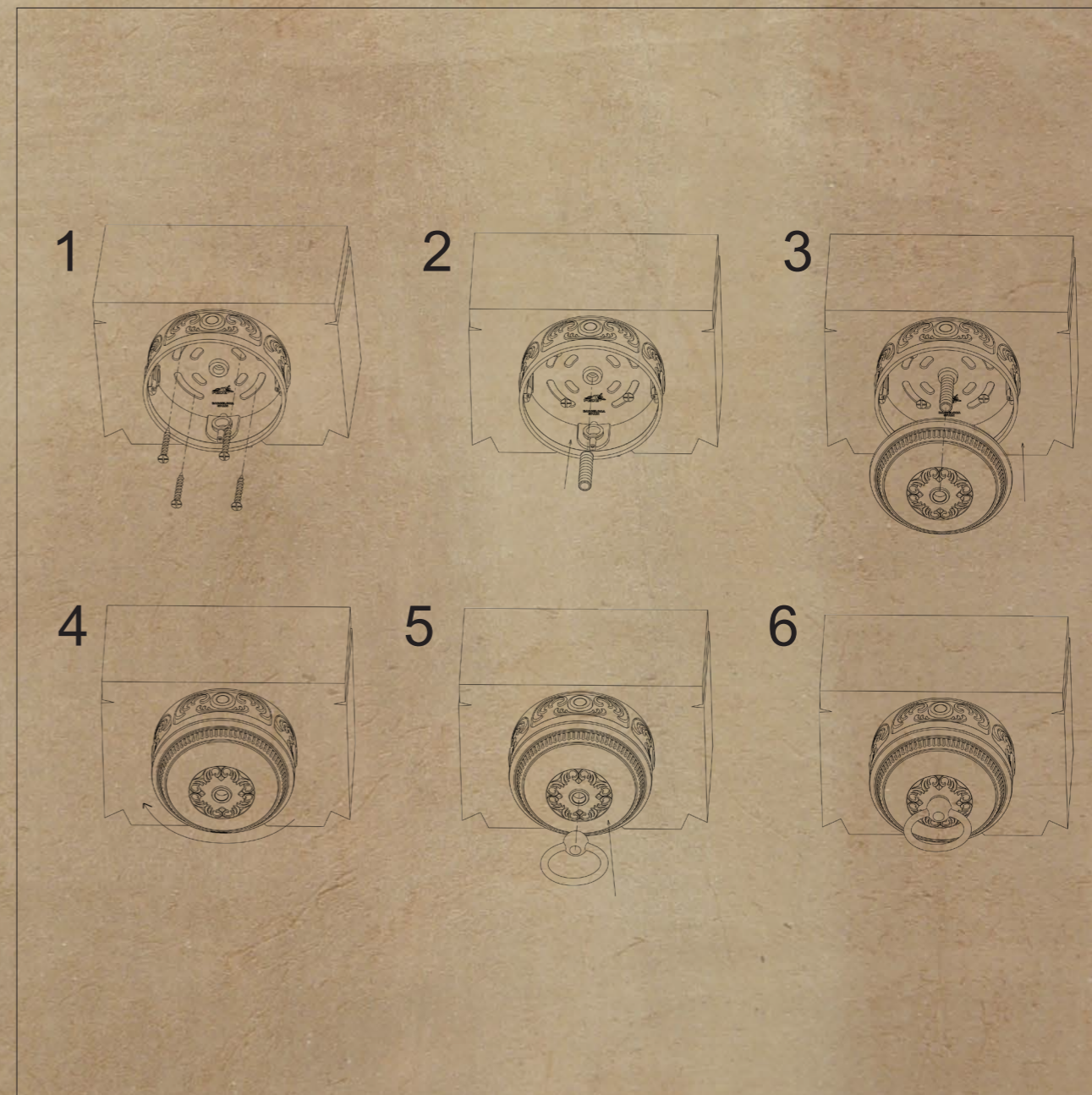

Схема соединения труб диаметром 10мм. с помощью соединительного элемента и адаптеров.

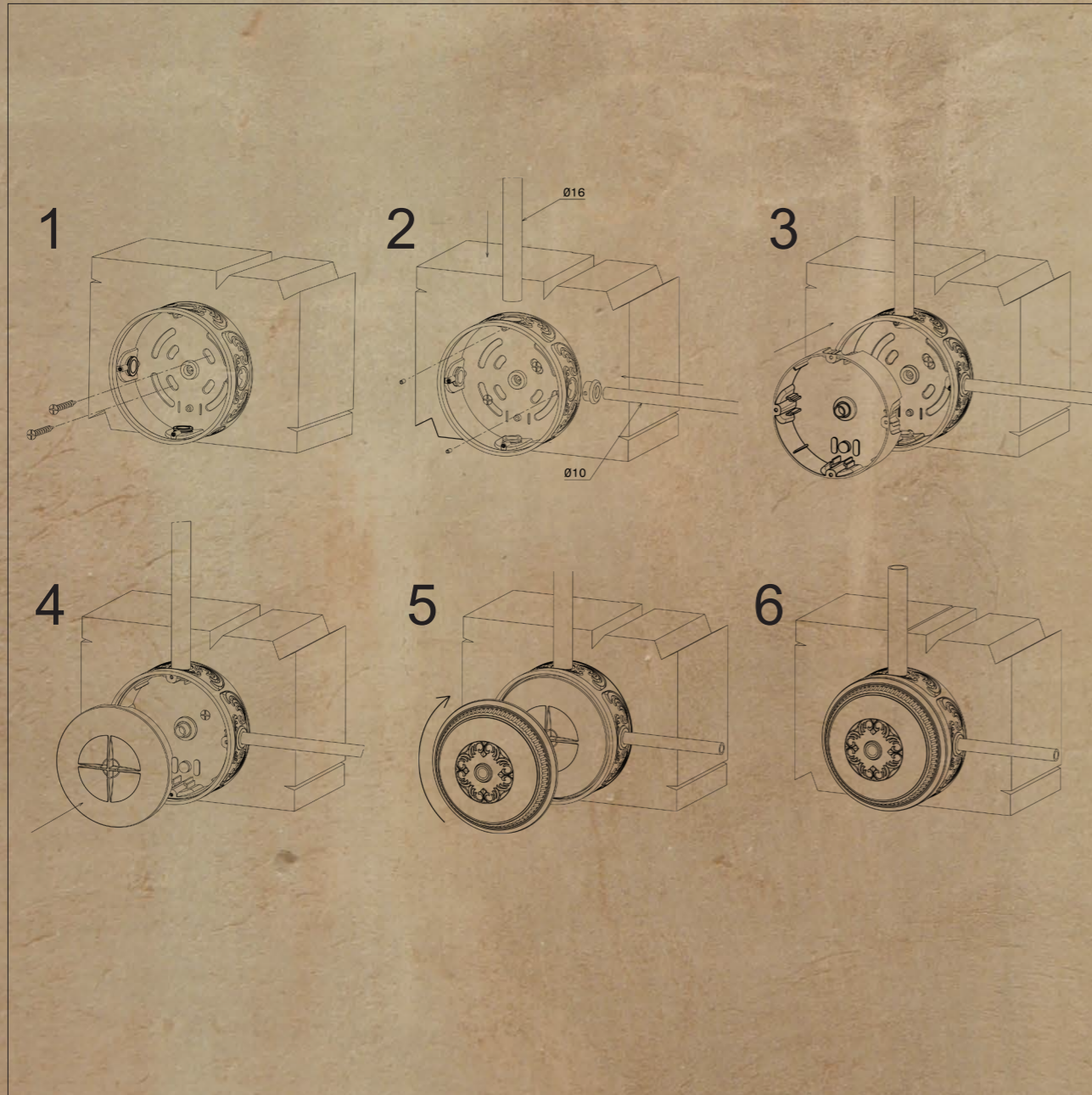

Схема соединения труб диаметром 16мм. с помощью соединительного элемента.

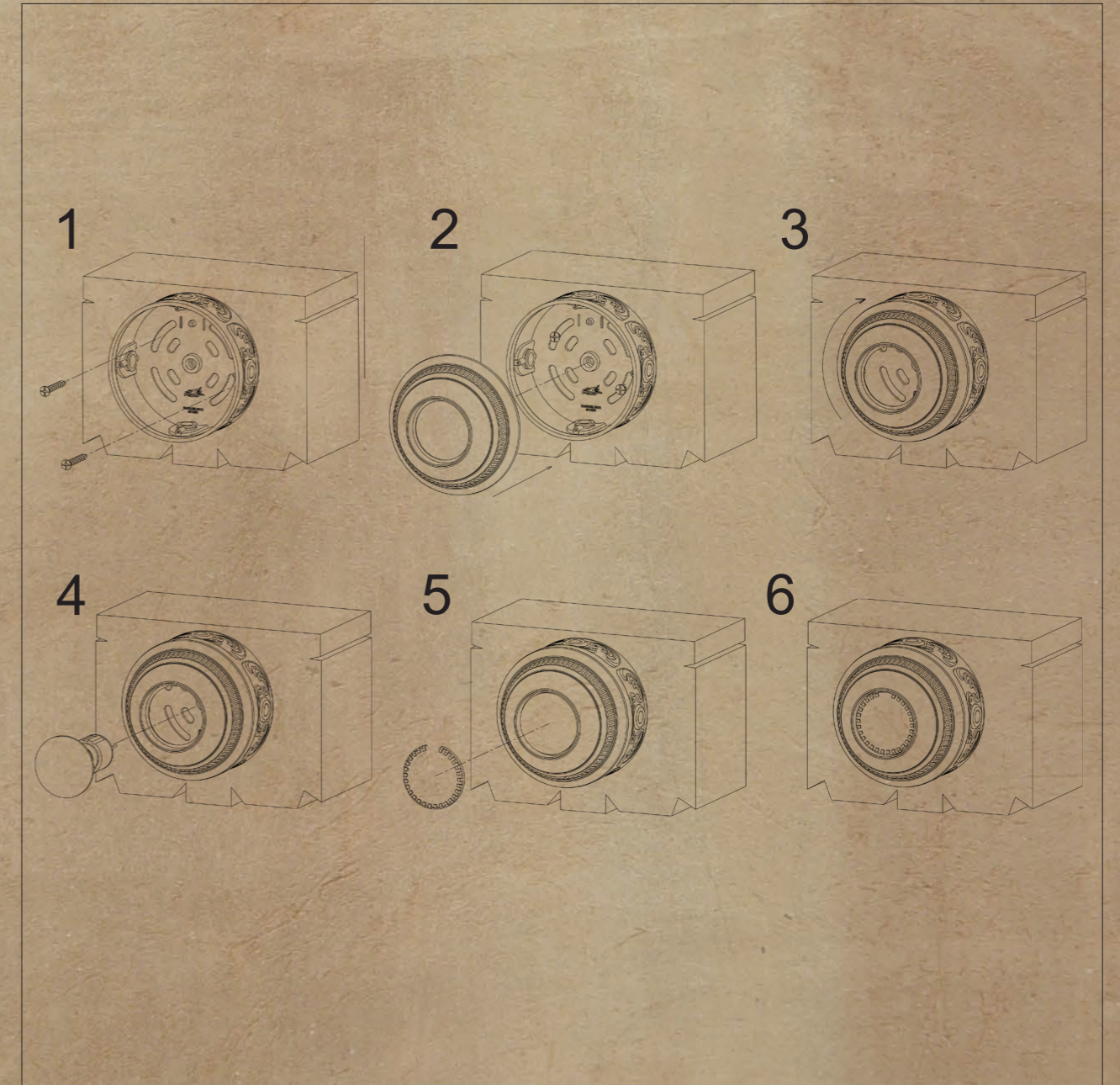

Схема крепления к стене труб диаметром 10мм и 16мм. с помощью крепежного элемента.

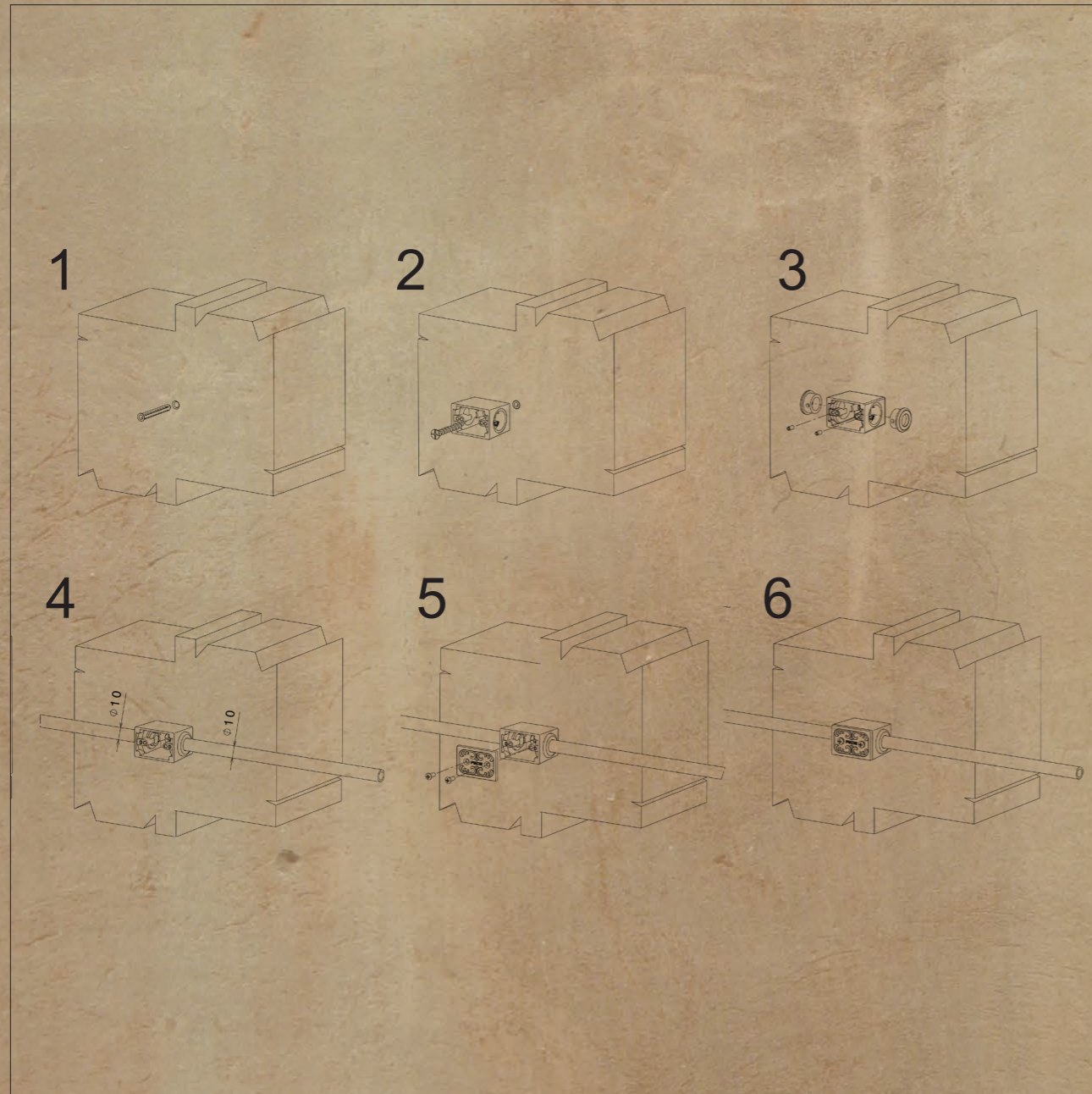

Схема монтажа «универсального элемента» для труб диаметром 10мм с помощью адаптеров.

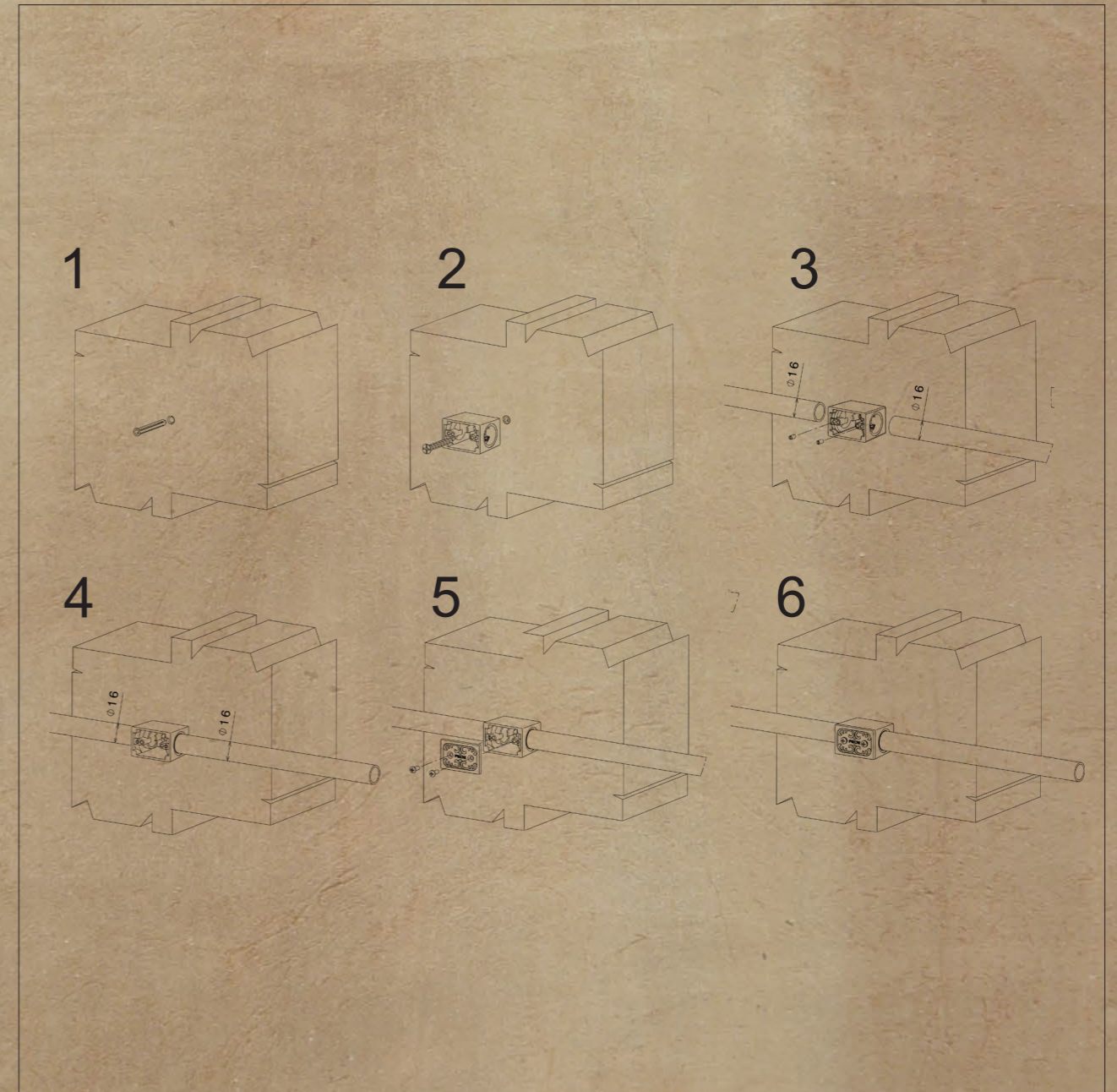

ТЕХНИЧЕСКАЯ ИНФОРМАЦИЯ

СХЕМЫ ПОДКЛЮЧЕНИЯ

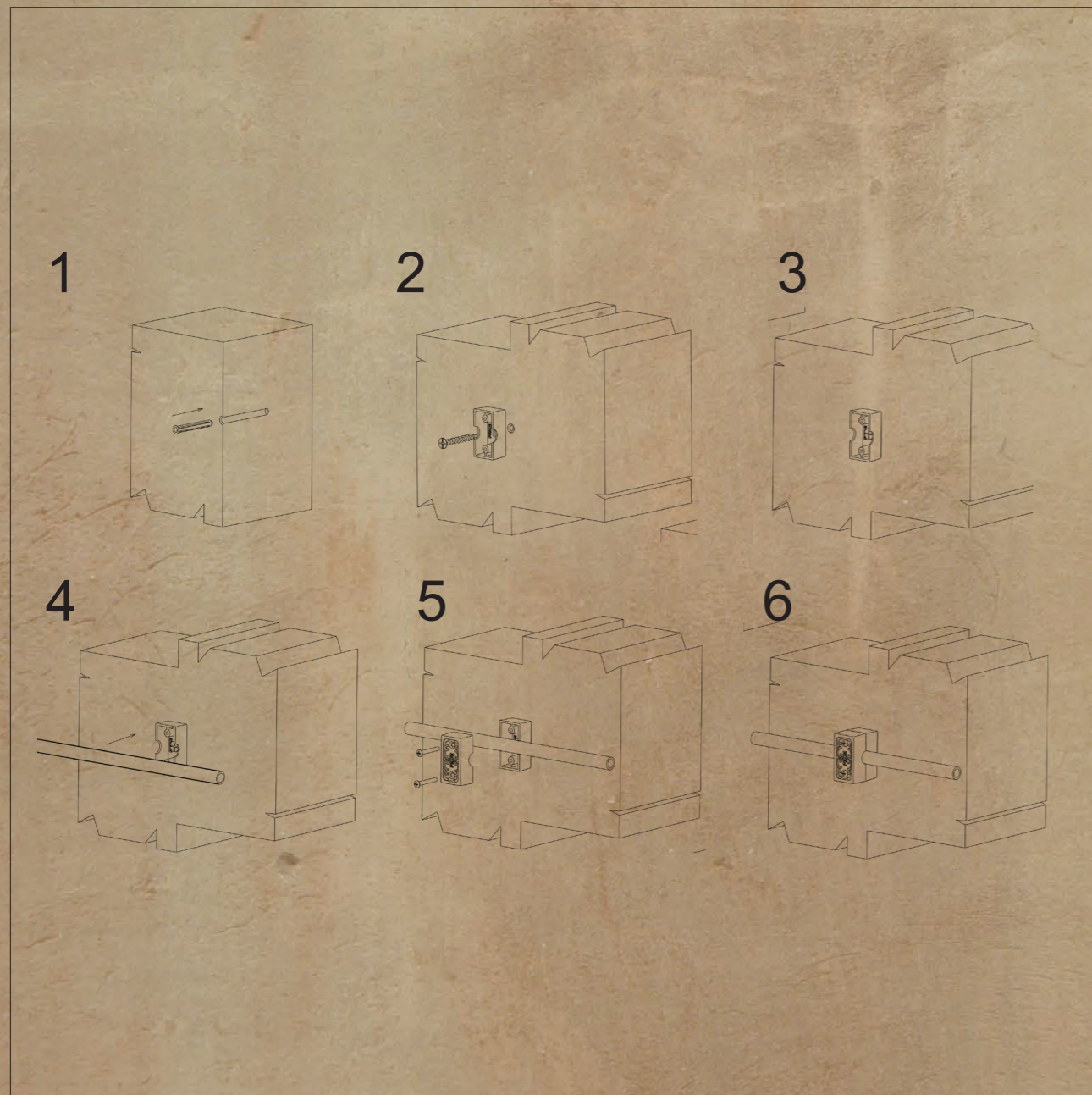
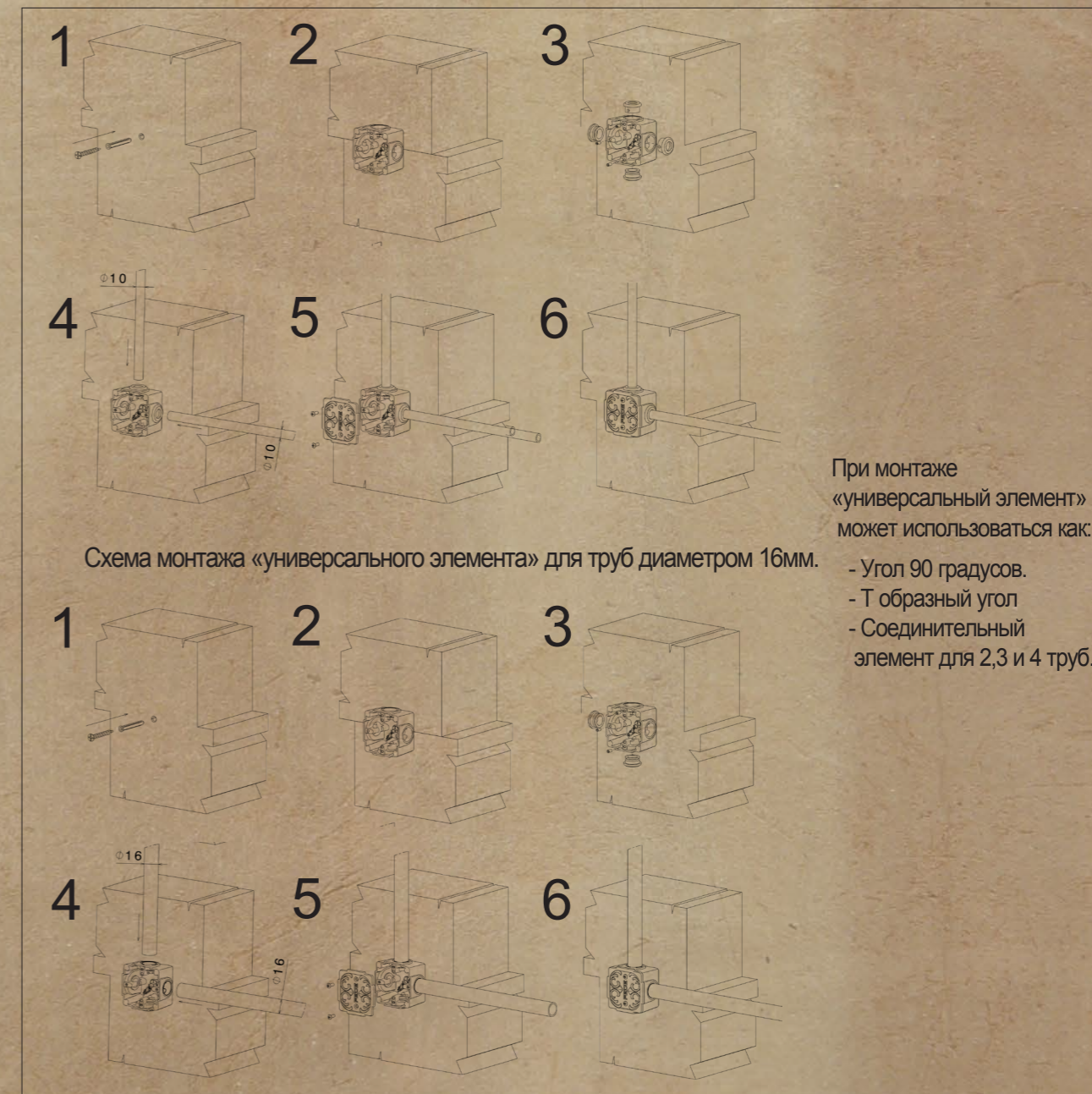
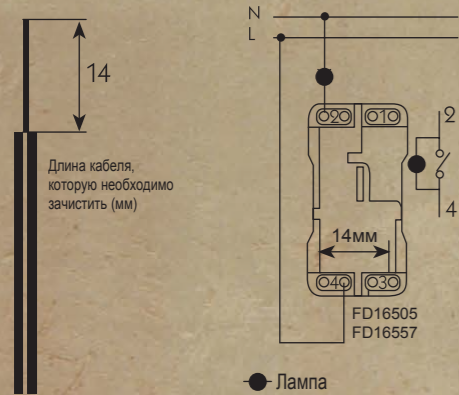

● Лампа
FD16039-2 (черная)
FD21139-2 (синяя)

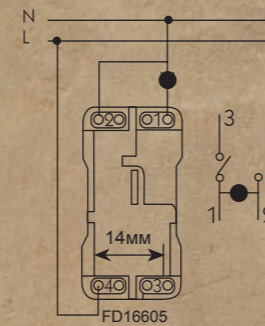

● Лампа
FD16039-1 (черная)
FD21139-1 (синяя)

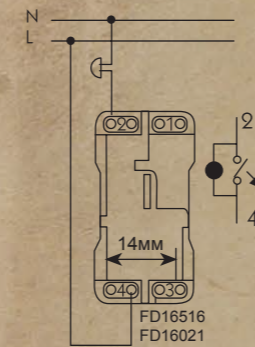

● Лампа
FD16039-2 (черная)
FD21139-2 (синяя)

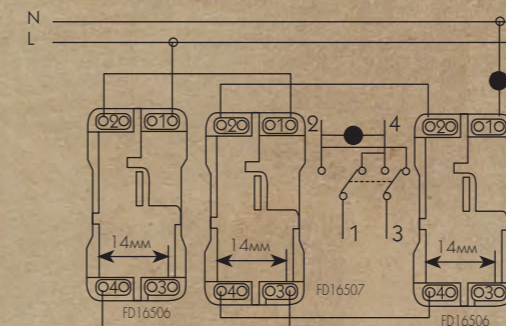

● Лампа
FD16039-2 (красная)
FD21139-2 (синяя)

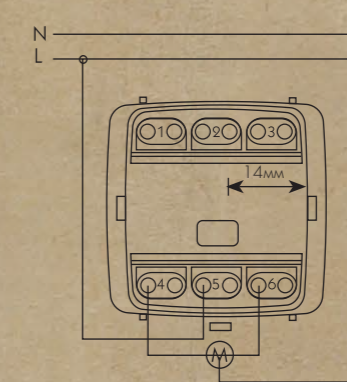

FD17665 Двойная кнопка для жалюзи
FD17669 Переключатель для жалюзи

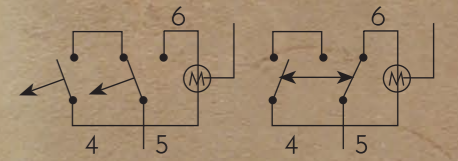

□ Красный рычаг

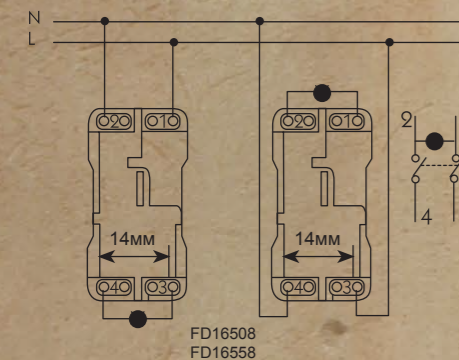

● Лампа
FD16039-1 (черная)
FD21139-1 (синяя)

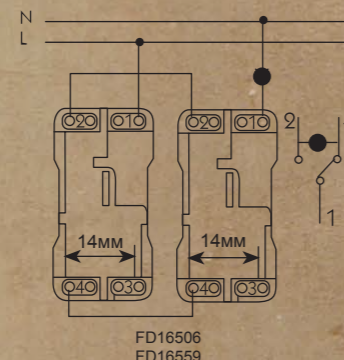

● Лампа
FD16039-2 (красная)
FD21139-2 (синяя)

FD16505 Выключатель
FD16506 Переключатель с 2-х мест.
FD16507 Переключатель с 3-х мест.
FD16508 Двухполюсный выключатель
FD16516 Кнопка
FD16021 Выключатель со шнурком
FD16605 Выключатель с индикацией режима
FD17665 Двойная кнопка для жалюзи
FD17669 Выключатель для жалюзи
FD16557 Выключатель 16 А
FD16558 Двухполюсный выключатель 16 А
FD16559 Переключатель с 2-х мест. 16 А

Поворотные выключатели

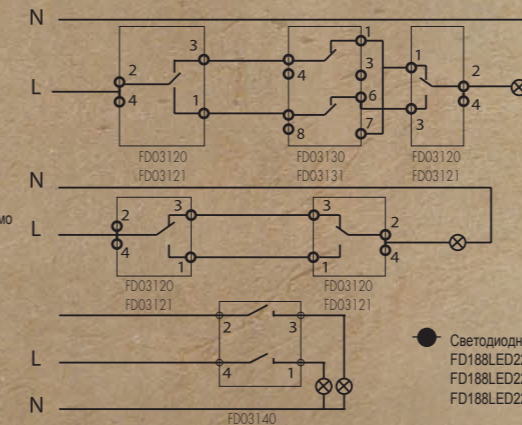
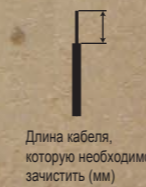

● Светодиодные лампы
FD188LED220-1 (Синяя)
FD188LED220-1 (Белая)
FD188LED220-1 (Желтая)

FD03110/ FD03111 Выключатель
FD03120/ FD03121 Переключатель с 2-х мест
FD03130/ FD03131 Переключатель с 3-х мест
FD03140 Выключатель на 2 цепи (аналог двухклавишного выключателя)

Поворотный диммер

Управление с двух мест

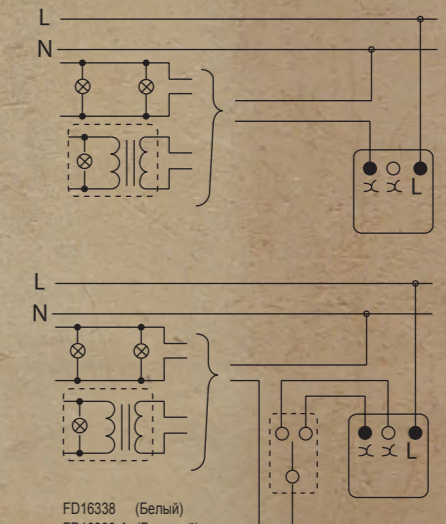

FD16338 (Белый)
FD16338-A (Бежевый)
FD16338-M (Черный)

ТЕХНИЧЕСКАЯ ИНФОРМАЦИЯ

СХЕМЫ ПОДКЛЮЧЕНИЯ МЕХАНИЗМОВ ТЕЛЕВИЗИОННЫХ РОЗЕТОК:

Существуют два различных принципа разводки телевизионного сигнала на несколько потребителей: параллельная схема, или разводка "звездой" и последовательная схема.

В первом случае используются разветвители, которые также называют делителями или сплиттерами. Они осуществляют равное деление мощности входного сигнала на 2, 3, 4, но надо учитывать, что при каждом делении на 2 мощность сигнала на каждом выводе также уменьшается в 2 раза (в действительности несколько больше — падение сигнала обычно составляет 3,5–4,5 дБ). Такой способ разводки обеспечивает высокую равномерность мощности в телевизионном диапазоне частот и высокую развязку между выводами, однако требует большего количества кабеля.

Во втором случае используются ответвители (тапы) и телевизионные отводы оказываются подключенными последовательно (каскадно) один за другим. Такая разводка обеспечивает неравномерное деление сигнала. Она проще в реализации, требует несколько меньшего количества кабеля. Однако в этой схеме можно развести сигнал на меньшее количество потребителей.

ПРИМЕР ИСПОЛЬЗОВАНИЯ РОЗЕТКИ FD220F ДЛЯ СОЗДАНИЯ „ПРОХОДНОЙ“ СЕТИ ТВ/СПУТНИК С ОДНИМ КАБЕЛЕМ IF-IF

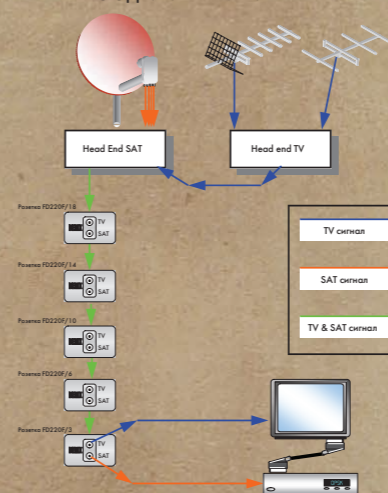

ПРИМЕР ИСПОЛЬЗОВАНИЯ РОЗЕТКИ FD220F ДЛЯ СОЗДАНИЯ СЕТИ ТВ/СПУТНИК ТИПА „ЗВЕЗДА“

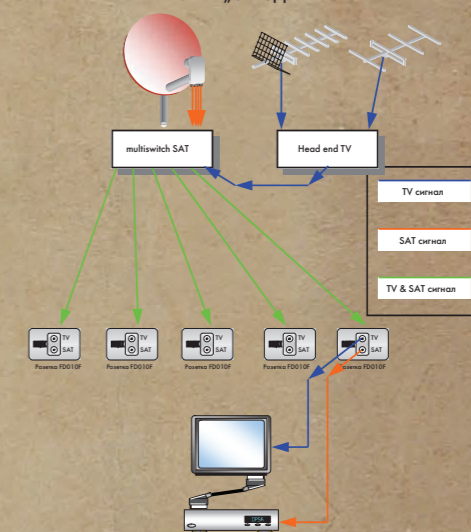

ПРИМЕР ИСПОЛЬЗОВАНИЯ РОЗЕТКИ FD270F ДЛЯ СОЗДАНИЯ СЕТИ ТВ И СПУТНИК

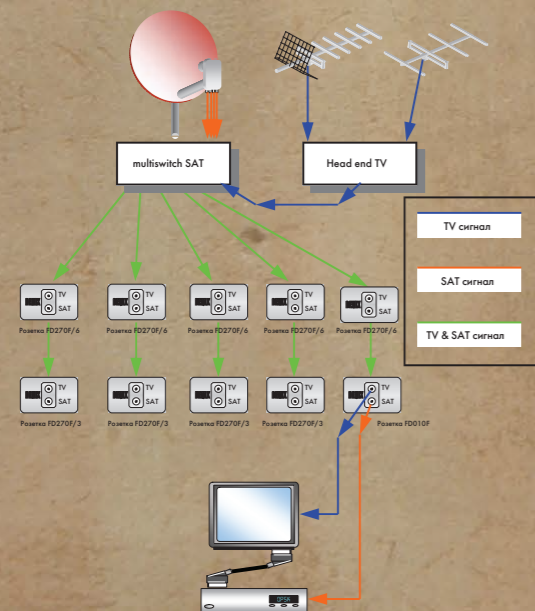

ПРИМЕР ИСПОЛЬЗОВАНИЯ РОЗЕТКИ FD270F ДЛЯ СОЗДАНИЯ СЕТИ ТВ И СПУТНИК

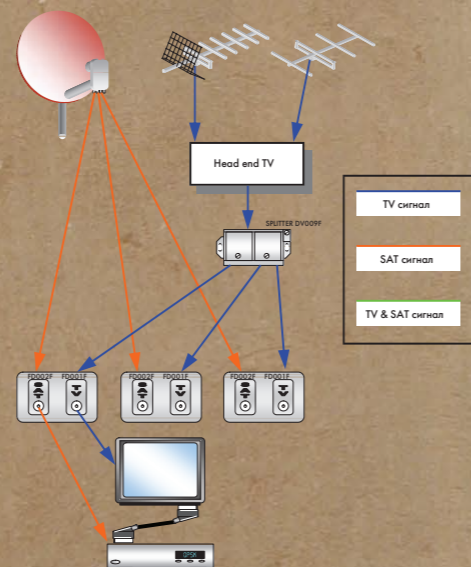

ПРИМЕР ИСПОЛЬЗОВАНИЯ РОЗЕТКИ FD011F ИЛИ КОМПЛЕКТА „ЕКОСОМРАСТ“ ДЛЯ СОЗДАНИЯ СЕТИ ТВ/СПУТНИК

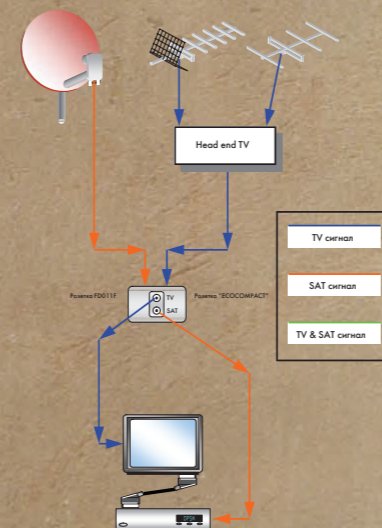

ПРИМЕР ИСПОЛЬЗОВАНИЯ РОЗЕТОК FD506F И FD002F ДЛЯ СОЗДАНИЯ „ПРОХОДНОЙ“ ТВ-СЕТИ И НЕПОСРЕДСТВЕННОГО ПОДКЛЮЧЕНИЯ СПУТНИКОВОГО ТВ

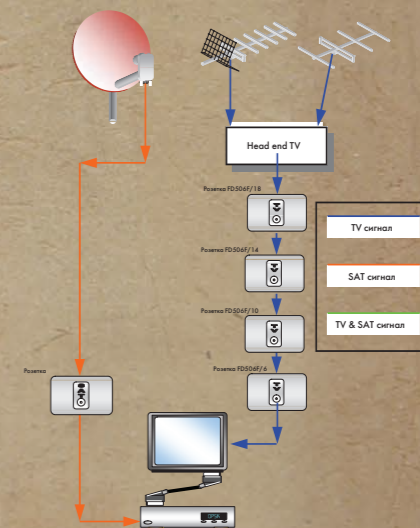

Мы оставляем за собой право вносить любые изменения в наши модели, их размеры и виды покрытий, а также информацию, содержащуюся в настоящем КАТАЛОГЕ, без предварительного уведомления клиентов. Категорически запрещается копирование этого каталога без нашего письменного согласия.

FEDE

ОФИС & ШОУ-РУМ:

AV. LENGUADOC, 45 - 47
08915 BADALONA
BARCELONA (SPAIN)

Телефон: (+34) 934183856
Факс: (+34) 933952315

info@fedebcn.com
www.fedebcn.com

info@fedelighting.com
www.fedelighting.com

info@fedesurface.com
www.fedesurface.com

02/13

